

BE > THINK > INNOVATE >

**MODERN
COMFORT**
BY GRUNDFOS

NUEVA ALPHA2

**REDEFINIMOS LA FIABILIDAD
Y LA EFICIENCIA**

Grundfos presenta una completa gama de bombas circuladoras profesionales para calefacción, aire acondicionado y refrigeración

GRUNDFOS
ALPHA2

0.00 W
m³/h

**AUTO
ADAPT**



GRUNDFOS 

MÁS FIABLE - MÁS EFICIENTE

Sólida innovación

ALPHA2 es una nueva gama de bombas – respaldada por la garantía que supone pertenecer a la marca Grundfos, reconocida en todo el mundo por su fiabilidad. Con más de 60 años de experiencia y más de 3 millones de bombas ALPHA2 vendidas en el mundo, nos encontramos en el mejor momento para continuar con una exitosa trayectoria en la fabricación de productos de calidad superior y que se adelantan a las exigencias legislativas en materia de eficiencia y a las expectativas de nuestros clientes.

La nueva ALPHA2 se basa en la tecnología contrastada de sus predecesoras pero ha sido mejorada y optimizada para ofrecer una fiabilidad total y una eficiencia superior.

Cuerpo de la bomba anti-corrosión

El tratamiento por cataforesis que incluye el cuerpo de la bomba es estándar en toda la nueva gama de ALPHA2. Esto proporciona una resistencia anticorrosión superior y hace que esta bomba sea perfecta para aplicaciones e instalaciones en las que haya que circular agua fría.

Eje y rodamientos cerámicos

El eje y los rodamientos cerámicos de la nueva ALPHA2 minimizan la fricción y son una garantía de la larga vida útil que ofrece esta bomba.

Eficiencia del futuro

Grundfos apoya y defiende la estrictas exigencias legislativas sobre eficiencia energética en el campo de las bombas, como parte de nuestro trabajo continuo para reducir la factura energética y aumentar la sostenibilidad. Estamos muy orgullosos de decir que la nueva ALPHA2 - al igual que sus predecesoras - se adelanta a su tiempo.

La Directiva EuP exige a todas las bombas circuladoras de rotor húmedo un Índice de Eficiencia Energética (IEE) por debajo de 0,23 para el año 2015. La nueva ALPHA2 se sitúa muy por delante de los límites establecidos por esta normativa lo que le ha hecho merecedora del sello Grundfos Blueflux®, con el que distinguimos a nuestros productos más eficientes.

Ahorro energético superior

Gracias a su motor de imán permanente en neodimio y una hidráulica mejorada, la nueva ALPHA2 ofrece un IEE de tan sólo 0,15 y proporciona un ahorro energético y niveles de confort más propios del futuro que de la tecnología actual.



Nuestro sello Grundfos Blueflux®, su garantía

El sello Grundfos Blueflux® garantiza que la nueva ALPHA2 está equipada con el motor más eficiente disponible hoy en día en el mercado, gracias a la reconocida fiabilidad de Grundfos y su alto grado de reciclabilidad.



NUEVA ALPHA2 - MÁS Y MEJOR

LA NUEVA ALPHA2 NO ES SÓLO MÁS EFICIENTE Y FIABLE QUE NUNCA – TAMBIÉN ES MUCHO MÁS VERSÁTIL

Hemos hecho algunos cambios importantes de diseño en la nueva ALPHA2 que le permitirán utilizarla en aplicaciones de refrigeración con temperaturas del líquido bombeado a +2 °C.

Esto significa que la nueva ALPHA2 no sólo está preparada para cubrir las necesidades existentes en aplicaciones de calefacción, sino también hasta el 90% de las de aire acondicionado y refrigeración. Así que, en adelante, no importa si lo que busca es la circuladora perfecta para calefacción o refrigeración. A partir de ahora son lo mismo - la nueva ALPHA2.

La elección perfecta

La gama ALPHA se ha caracterizado siempre por ser uno de los modelos más sencillos con los que trabajar – Ahora, con la nueva ALPHA2, todo es incluso más fácil.

- Mayor rendimiento con una eficiencia líder en el mercado (IEE≤0.15) y un diseño más compacto
- Nuevo caudalímetro que mejora el equilibrado, la reparación de averías y nos mantiene informados
- AUTOADAPT selecciona la mejor curva para una mayor eficiencia y confort
- El nuevo diseño de la clavija hace más sencilla la conexión de la bomba
- Incluye carcasa de aislamiento de serie



MÁS FÁCIL DE USAR

A través del display de la bomba, podrá seleccionar el modo de control que desee de los cuatro que le ofrece la nueva ALPHA2: Presión constante, presión proporcional, velocidad constante y el ajuste de fábrica, AUTOADAPT. Cada modo de control tiene tres variantes, lo que se traduce en un total de 10 ajustes distintos donde elegir para una máxima flexibilidad y eficiencia energética. Grundfos recomienda dejar la bomba en el modo AUTOADAPT ya que es perfecto para el 80% de las configuraciones del sistema.

Fácil funcionamiento

Con un sólo toque. Así de sencillo e intuitivo es seleccionar cualquier modo de control. Además, los ajustes se guardan automáticamente.

Presión proporcional



Presión constante

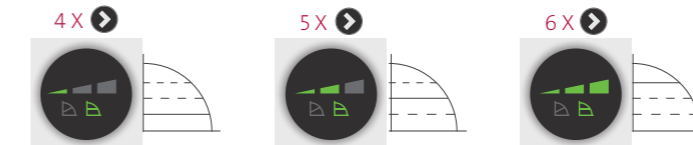

Velocidad constante



AUTOADAPT

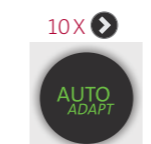

Ajuste nocturno



Si activa la función de ajuste nocturno, la nueva ALPHA2 reduce la velocidad del motor automáticamente cuando el sistema detecte una bajada brusca de la temperatura.

Consumo/Caudal



Con la nueva funcionalidad Potencia/Caudal, la nueva ALPHA2 puede mostrar tanto el consumo energético en W como el caudal en m³/h.



NUEVA ALPHA2 – MÁS DE TODO

La nueva ALPHA2 presenta todos los beneficios de su predecesora – fiabilidad, eficiencia, sencillez, etc. – pero la hemos mejorado y optimizado con nuevas prestaciones para ofrecerle un poco más de todo.

Con el siguiente despiece, queremos que tenga una visión general de las muchas novedades y mejoras incorporadas a la gama ALPHA2 respecto al modelo anterior. Cada nueva característica está pensada para aportar un nuevo beneficio al usuario de la bomba.

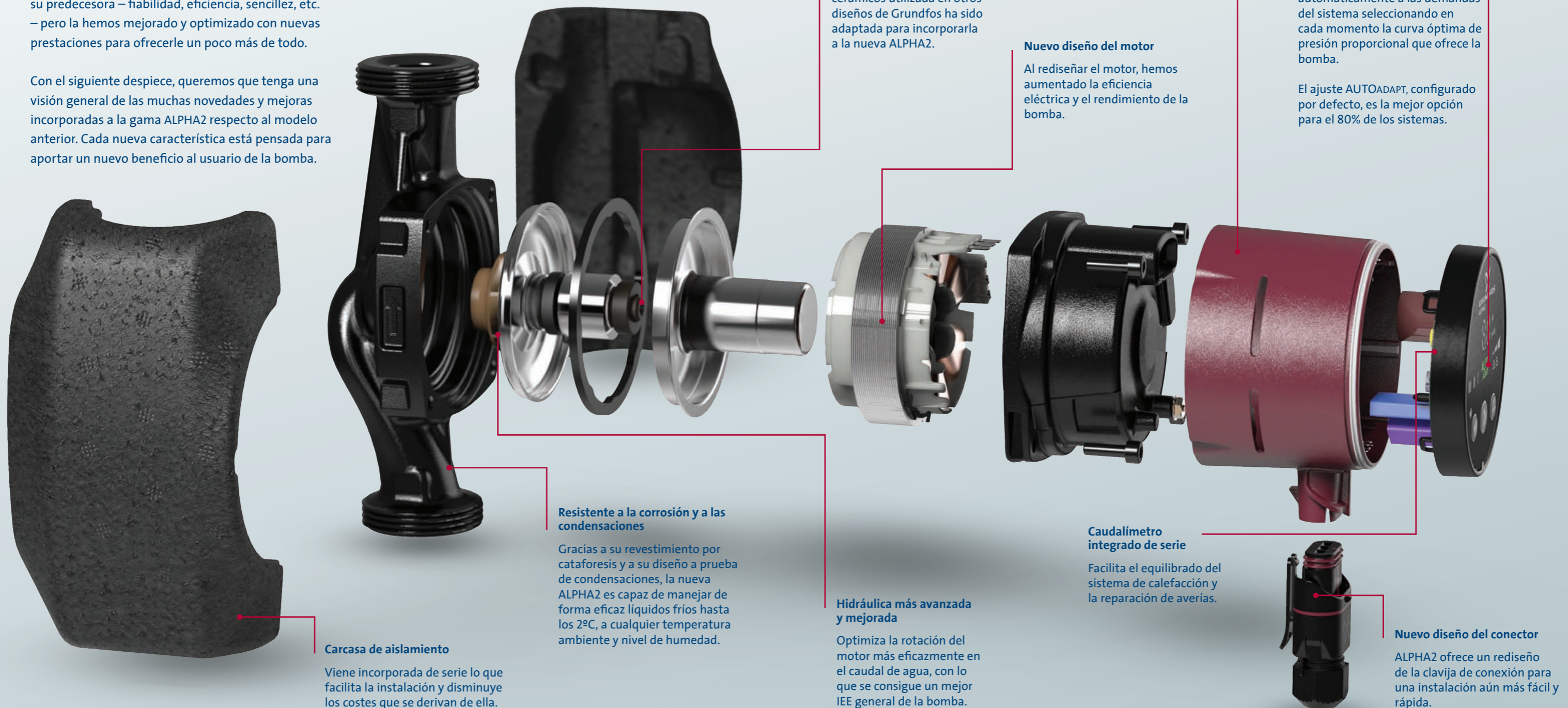

Carcasa de aislamiento

Viene incorporada de serie lo que facilita la instalación y disminuye los costes que se derivan de ella.

Resistente a la corrosión y a las condensaciones

Gracias a su revestimiento por cataforesis y a su diseño a prueba de condensaciones, la nueva ALPHA2 es capaz de manejar de forma eficaz líquidos fríos hasta los 2°C, a cualquier temperatura ambiente y nivel de humedad.

Rodamientos cerámicos

La contrastada tecnología basada en rodamientos cerámicos utilizada en otros diseños de Grundfos ha sido adaptada para incorporarla a la nueva ALPHA2.

Hidráulica más avanzada y mejorada

Optimiza la rotación del motor más eficazmente en el caudal de agua, con lo que se consigue un mejor IEE general de la bomba.

Diseño compacto

La nueva ALPHA2 ofrece un rendimiento superior con un diseño aún más compacto que permite instalarla en espacios realmente reducidos.

Nuevo diseño del motor

Al rediseñar el motor, hemos aumentado la eficiencia eléctrica y el rendimiento de la bomba.

Caudalímetro integrado de serie

Facilita el equilibrio del sistema de calefacción y la reparación de averías.

AUTOADAPT

El modo de control inteligente AUTOADAPT se ajusta automáticamente a las demandas del sistema seleccionando en cada momento la curva óptima de presión proporcional que ofrece la bomba.

El ajuste AUTOADAPT, configurado por defecto, es la mejor opción para el 80% de los sistemas.

Nuevo diseño del conector

ALPHA2 ofrece un rediseño de la clavija de conexión para una instalación aún más fácil y rápida.

AUTOADAPT

DESARROLLADA Y PATENTADA POR GRUNDFOS, LA TECNOLOGÍA AUTOADAPT PERMITE UNA INSTALACIÓN FÁCIL, OPTIMIZADA Y SIN FALLOS

Este innovador modo de control aprovecha al máximo los beneficios del control de velocidad electrónico y hace que la instalación de la nueva ALPHA2 sea aún más fácil.

Ventajas de la tecnología AUTOADAPT

- Permite una instalación fácil de la bomba - Es tan fácil como apretar un botón
- Analiza las exigencias del sistema y adapta el rendimiento de la bomba – por sí misma
- Alcanza el nivel máximo de confort con el consumo energético más bajo

Tecnología contrastada

La tecnología AUTOADAPT de la nueva ALPHA2 se basa en la contrastada generación anterior de los modelos ALPHA. El ajuste AUTOADAPT, que viene establecido de fábrica es la opción perfecta para el 80% de los sistemas.

¿Cómo funciona?

La nueva ALPHA2, funcionando en el modo AUTOADAPT, buscará continuamente el punto de trabajo con la menor presión posible para cumplir con las exigencias del sistema proporcionando el confort óptimo con el mínimo consumo energético.

Ajustes de referencia

En el modo AUTOADAPT, la nueva ALPHA2 comienza a funcionar en el punto de trabajo de referencia establecido por defecto en una curva de presión proporcional situada en el centro del área de regulación marcado por AUTOADAPT. A partir de este punto, la bomba comenzará inmediatamente a analizar el sistema para encontrar pautas y patrones de rendimiento.

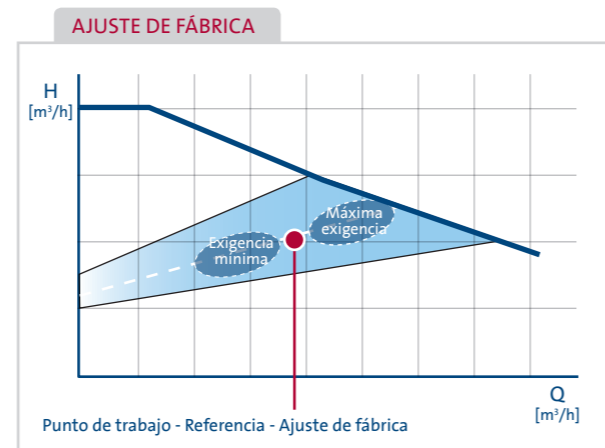

Si el punto de trabajo del sistema se va desviando del punto de referencia a lo largo del tiempo, la bomba reaccionará y ajustará su rendimiento automáticamente. En otras palabras, la bomba elegirá una curva de presión proporcional más alta en la que trabajar, si el sistema excede el punto de referencia y, al contrario; se moverá a una curva inferior, si el punto de referencia excede la demanda del sistema.

Nuevo ajuste de referencia

Habiendo seleccionado la curva de PP que mejor se ajusta a las exigencias del sistema, AUTOADAPT también establecerá automáticamente un nuevo punto de trabajo de referencia. A partir de aquí, el proceso comenzará de nuevo y así sucesivamente garantizando el ajuste perfecto a los cambios en las pautas del sistema de calefacción.

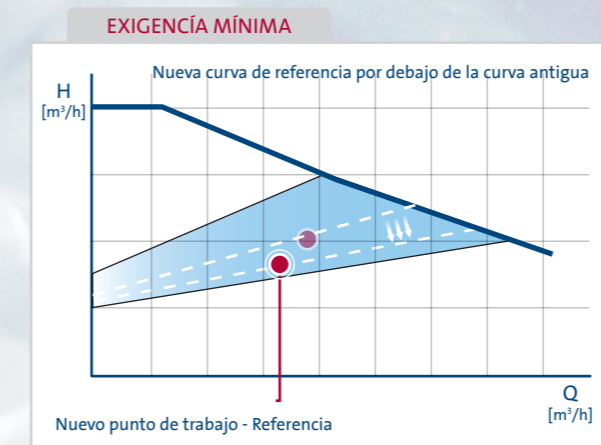
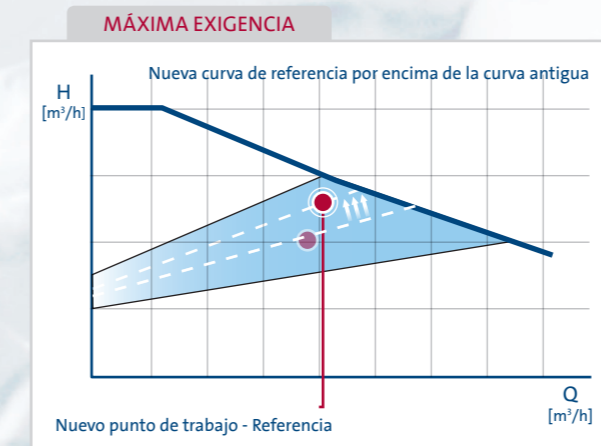

Intervalos de regulación

Los cambios en el punto de trabajo de referencia y en la curva de presión proporcional se basan en el análisis de los patrones de comportamiento del sistema que se realiza cada dos días. Cualquier fluctuación en la demanda se corrige mediante la regulación de la presión proporcional.

¿Cuál es el secreto?

AUTOADAPT ha supuesto un cambio radical en el modo de entender las pequeñas circuladoras y el mercado. El ahorro potencial que ofrece la nueva ALPHA2 es enorme y se ha convertido en uno de los principales factores a la hora de explicar su popularidad entre instaladores y usuarios finales.

Más facilidad para el instalador

Muchos instaladores pierden una gran cantidad de tiempo analizando detalles específicos de los sistemas de calefacción en los que tienen que instalar bombas circuladoras.

La nueva ALPHA2 permite una instalación fácil, rápida y sencilla. Simplemente, seleccionado el modo AUTOADAPT, podemos estar seguros de que la bomba se ajustará a las exigencias del sistema y que permanecerá siempre en el punto de trabajo óptimo.

Usuarios finales

Los consumidores quieren una bomba fiable que les proporcione el mayor confort con el menor coste posible, tanto para ellos como para el medio ambiente. Con una eficiencia energética máxima y una contrastada tecnología inteligente, hace exactamente una cosa – ser la mejor.

NUEVA ALPHA2 DE GRUNDFOS

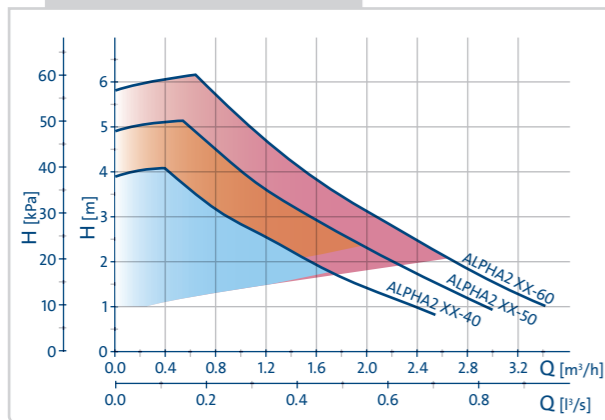

NUEVA ALPHA2 XX-40, 230V, 60°C

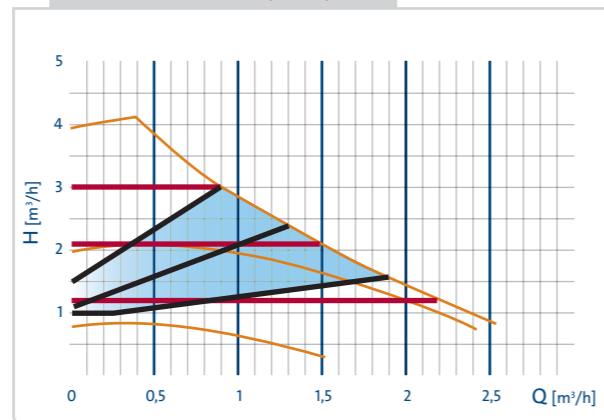

NUEVA ALPHA2 XX-50, 230V, 60°C

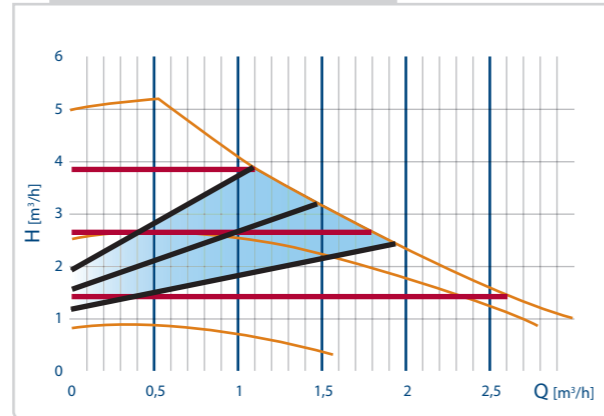

NUEVA ALPHA2 XX-60, 230V, 60°C

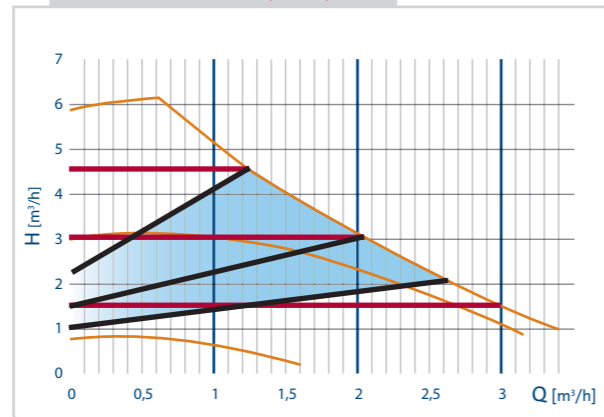

DIMENSIONES

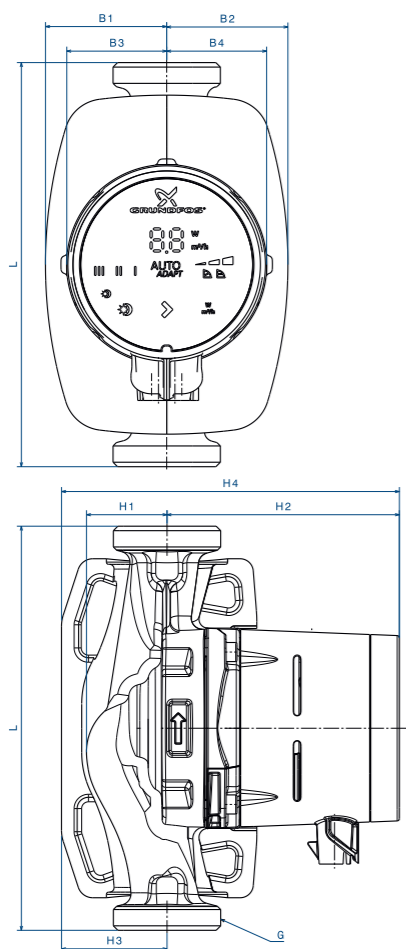

Bomba	L	B1	B2	B3	B4	H1	H2	H3	H4	G
DN15	130	54	54	44.5	44.5	35.8	103.5	47	150.5	1
DN25	130	54	54	44.5	44.5	35.8	103.5	47	150.5	1½
DN25	180	54	54	44.5	44.5	35.9	103.5	47	150.5	1½
DN32	180	54	54	44.5	44.5	35.9	103.5	47	150.5	2
DN25 N	130	54	54	44.5	44.5	36.8	103.5	47	150.5	1½
DN25 N	180	54	54	44.5	44.5	36.9	103.5	47	150.5	1½
DN32 N	180	54	54	44.5	44.5	36.9	103.5	47	150.5	2
DN25 A	180	63.5	98	32	63	50	124	81	205	1½

- Área de trabajo de AUTOADAPT
- Curvas de presión constante (CP)
- Curvas de Presión Proporcional (PP)
- Velocidad constante 1-2-3

DATOS TÉCNICOS

Tensión de alimentación:	1x230V+/-10% Frecuencia: 50/60 Hz PE	Directiva sobre Baja Tensión (2006/95/EC):	Normativa aplicada: EN 60335-2-51: 2003
Clase de protección:	IPX4D	Directiva EMC (2004/108/EC):	Normativa aplicada: EN 55014-1: 2006 y EN55014-2: 1997
Clase de aislamiento:	F	Directiva de EcoDiseño (2009/125/EC):	Normativa aplicada: EN 16297-1: 2012 y EN 16297-2: 2012
Humedad relativa:	Máx. 95%	Nivel de ruido:	Inferior a 43dB(A)
Temperatura ambiente:	De 0°C a +40°C	Potencia de entrada:	Mín 3W, Máx 22-34W
Temperatura del líquido:	De +2°C a +110°C	Longitudes:	130, 180 mm
Clase de temperatura:	TF 110 a CEN 335-2-51	Materiales del cuerpo de la bomba:	Hierro fundido/Acero inoxidable
Presión del sistema:	Máx. 1.0 MPa, 10 bar, 102 mVS.		
Presión de entrada:	+75°C 0,005 MPa, 0.05 bar, 0.5 mVS +90°C 0,028 MPa, 0.28 bar, 2.8 mVS +110°C 0,108 MPa, 1.08 bar, 10.8 mVS		

FÁCIL SELECCIÓN

SUPERFICIE EN m²	Sistema Radiador Δt 20° m³/h	Tipo de bomba	Calefacción Suelo Δt 5° m³/h	Tipo de bomba
80-120	0,4	Nueva ALPHA2 XX-40 y XX-50	1,5	Nueva ALPHA2 XX-40 y XX-50
120-160	0,5	Nueva ALPHA2 XX-50 y XX-60	2,5	Nueva ALPHA2 XX-50 XX-60
160-200	0,6	Nueva ALPHA2 XX-60	2,5	Nueva ALPHA2 XX-60

APLICACIONES

Aplicación	Tipo de bomba		
	Nueva ALPHA2	Nueva ALPHA2 N	Nueva ALPHA2 con purgador de aire
Sistemas monotubo	X		X
Sistemas bitubo	X		X
Calefacción por suelo radiante	X	X	X
Recirculación de ACS		X	
Sistemas solares térmicos	0	0	0
Calderas con bomba externa	X		X



Nueva ALPHA2

La nueva gama mejorada de circuladoras pequeñas ALPHA2 ofrece una eficiencia energética sin igual basada en la reconocida y contrastada tecnología de Grundfos. Es la elección perfecta para aplicaciones de calefacción, aire acondicionado y refrigeración con temperaturas del líquido bombeado a +2 °C

La gama completa de productos de Grundfos cubre las siguientes áreas de aplicación:

- Aumento de presión
- Calefacción
- Refrigeración
- Sistemas geotérmicos
- Energía de distrito
- Desinfección
- Tratamiento de aguas residuales
- Recogida de agua de lluvia
- Contraincendios

Bombas GRUNDFOS España, S.A.
Camino de la Fuentecilla, s/n
28110 Algete - Madrid
Tel: +34 91 848 88 00

www.moderncomfort.grundfos.com/ www.thinkingbuildings.es

The name Grundfos, the Grundfos logo, and the payoff Be—Think—Innovate are registered trademarks owned by Grundfos Management A/S or Grundfos A/S, Denmark. All rights reserved worldwide.