

UNIIQ - Mueble 900 / 1200

MATERIALES

- **Fabricación frentes (e=19mm):**
- Blanco mate y antracita mate: tablero de MDF de 19mm de espesor lacado con pintura acabado super mate.
- **Fabricación laterales (e=16mm):**
- Blanco mate y antracita mate: tablero de MDF de 19mm de espesor lacado con pintura acabado super mate.
- **Fabricación estructura interna (e=16mm):** tablero de partículas laminado, con terminación neutra y cantos de PVC.

* Todos los tableros utilizados en la fabricación de este mueble están clasificados como clase E-1 con bajo contenido en formaldehídos.

HERRAJES

- **Colgadores:** Colgador de alta resistencia con tres regulaciones independientes certificado según DIN 68840 (equivalente a 130 Kg. de carga final por juego).
- **Cajones:** Cajón de madera de diseño exclusivo "Carbon-TX". Guía oculta de extracción plus y cierre amortiguado. Capacidad de carga máx. 25 Kg.
- **Bisagras:** Bisagras con regulación y cierre amortiguado.

Dimensiones y peso embalaje según medida mueble en mm.

	900	1200
Ancho mm.	945	1230
Fondo mm.	500	495
Altura mm.	620	620
Peso Neto Kg.	27,4	31,7
Peso Bruto Kg.	30	34,8



Lavabos disponibles

- Lavabo integral: 900 Lavabo Uniiq (solid surface) y 1200 Lavabo Uniiq (solid surface).
- Lavabo de posar Bol / Altiro + 900/1200 Encimera Uniiq (Solid Surface).
- Lavabo de posar Bol/ Altiro/Desir/Seduction/Sensation/Dolce + 900/1200 Encimera Uniiq (Piedra Compacta).

Croquis dimensional y espacio libre para toma de agua

IZQUIERDA

DERECHA

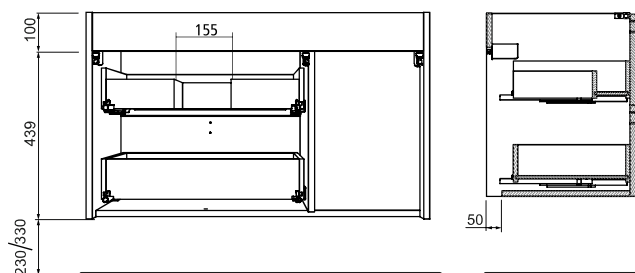
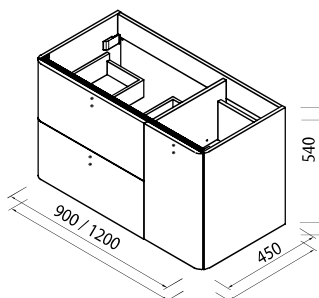
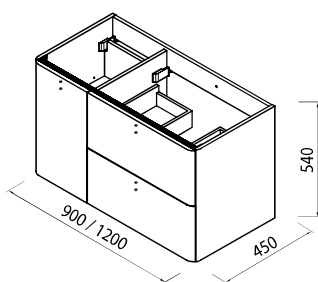

Acabados mueble - colores en stock



Acabados interiores

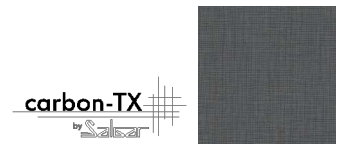

Acabados mueble - colores bajo pedido

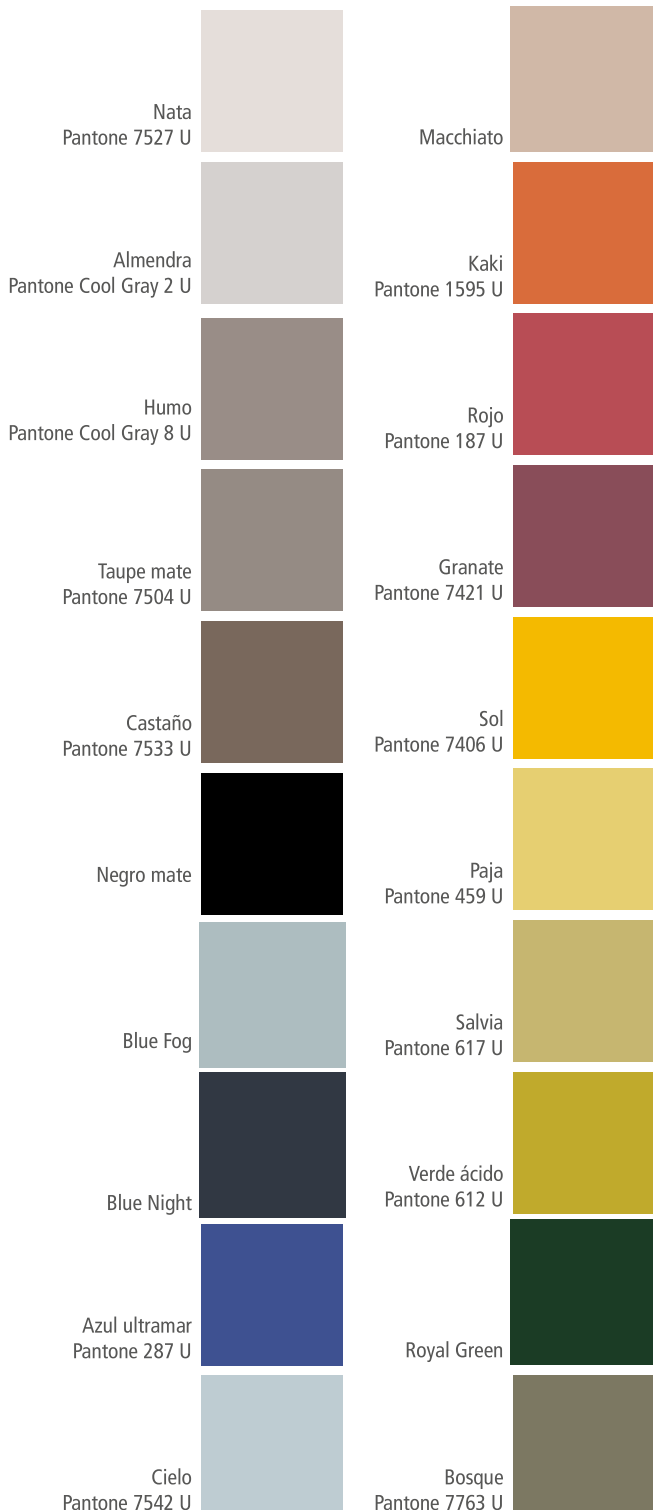

Tiradores

- **Tiradores:** Juego de 3 unidades para el mueble, disponibles en diferentes acabados, no incluidos.

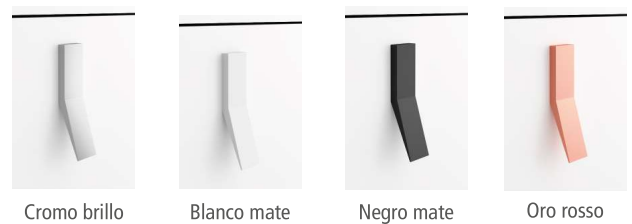

Patas opcionales

- **Patas altura 330mm :** Juego de 2 unidades opcionales, para utilizar con lavabo integral.

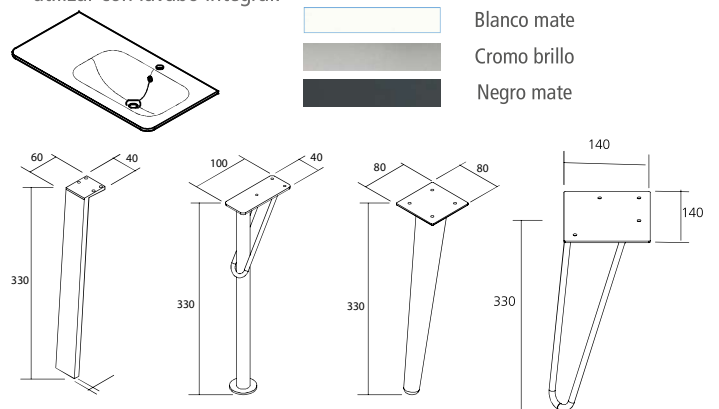

- **Patas altura 230mm :** Juego de 2 unidades opcionales, para utilizar con lavabo de posar.

